

HITOP

智慧型臭氧水生成器
Ai OzoneMixer™
使用說明書

適用型號 We688 We558 We188



健康好伙伴 生活新淨界

使用說明書最後為產品保證書, 請於購買時注意要求經銷商填妥購買日期及蓋店章, 以確保您的權益

如您需要其他語言版本的說明書, 請向經銷商索取或上網 www.hitop.com.tw 下載

If you need other language editions of the instruction booklet, please demand to the dealer or visit our web site (www.hitop.com.tw) to download.

主體及配件

主體部分



配件部分

1. 專用變壓器

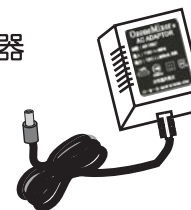

2. 專用工具

(使用後請妥善收存)



3. 止水膠墊



4. 備用不鏽鋼濾網



規格

- 使用電源：D.C. 12V 500mA (附符合安規變壓器)
- 消耗功率：待機0.3 W / 工作中 6 W
- 控制系統：Ai人工智慧自動控制
- 臭氧輸出: 約100mg/h (對水輸出)
- 自動系統; 專利DFC檢測
- 臭氧總量控管: 內建每次4~5分定時
- 水垢清除: 感應點自動除垢
- NOx氮化合物防止: 自動變頻溫控
- 燈號: 綠燈為電源指示, 紅燈表示臭氧輸出
- 機型尺寸：12(L) * 7.2(W) *10.15(H) cm
- 機體淨重：245g (不含變壓器)
- 專利字號：新型第M261283號
發明專利申請案號94127637
- 產品責任險：明台產物保險總額1000萬產品責任險
- 生產地: 台灣

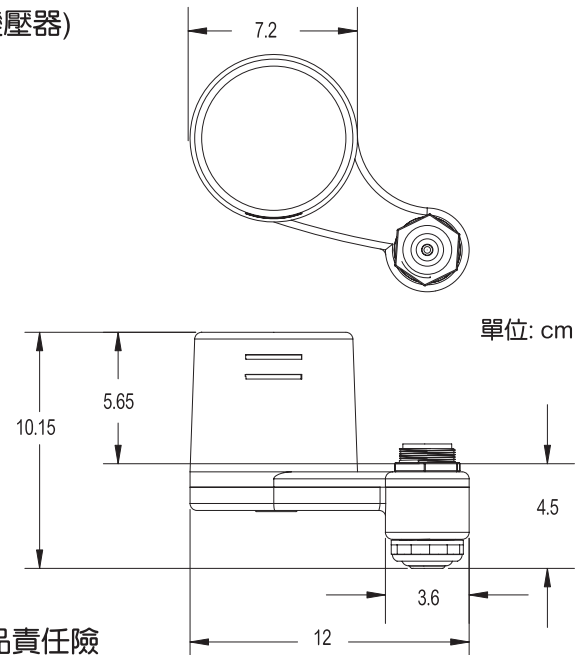

注意事項



漏水之水龍頭請勿安裝。

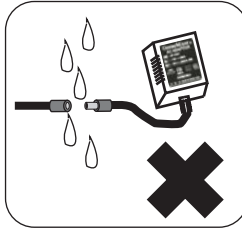

變壓器與機體間連結之插頭及插座，絕對不可進水或潮濕。

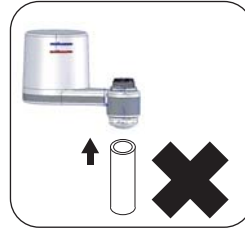

不可再行接上各種水管或連接到其他設備器具。



不可用手或其他方式堵塞出水口。



請務必安裝於符合水質標準之自來水龍頭上，不可用於地下水或自接水龍頭上。



請務必使用原廠所附變壓器及配件。



請確實安裝本臭氧水生成器，如各轉接頭處漏水將影響效能及機體壽命，請重新安裝。



請避免在密閉空間內使用，也避免在定時自動關閉後(保護裝置)連續使用。



各地水壓不同，有可能無法啟動熱水器，須調整熱水器上水壓控制開關(請洽詢熱水器原廠提供服務)。



本機內裝精密零件及臭氧氣動裝置，請避免水灌入機體，更不可浸泡於水中。



內設高壓電路請勿自行拆卸。

安裝方法

一般常見內牙水龍頭(24mm內牙型水龍頭)

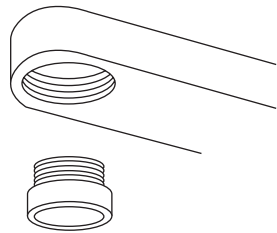

一般浴室洗臉盆及廚房
流理台均屬此類

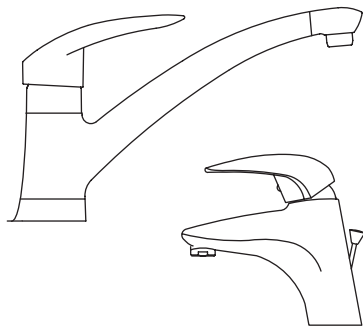

1. 拆下起泡器

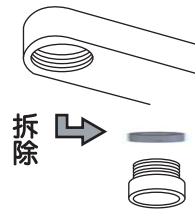

(通常起泡器上會有一橡膠墊片請一併拆下)

2. 由配件包中取出止水膠墊置入



3. 以專用工具鎖上



4. 先開水測試，無漏水現象後再 插上變壓器電源



安裝方法

一般常見外牙水龍頭(22mm外牙型水龍頭)

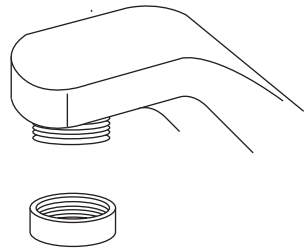

部分廚房流理台採用此類

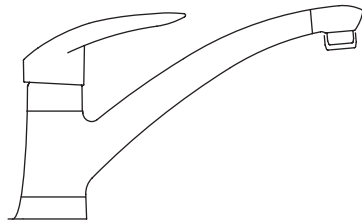

1. 拆下起泡器

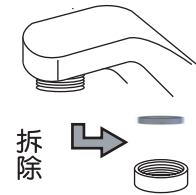

(通常起泡器上會有一橡膠墊片請一併拆下)

2. 以專用工具鎖上



3. 先開水測試，無漏水現象後再插上變壓器電源



各種應用

浴室洗臉盆 [本機採超薄設計,可安裝於浴室洗臉盆]

- 用臭氧殺菌水洗臉、刷牙、漱口, 殺菌除臭維護口腔衛生
- 小朋友常洗手, 可預防腸病毒及不明病菌入侵
- 經食品工業研究所檢測報告, 臭氧水對白色念珠菌 (俗稱白帶)之殺菌效果高達100%, 善加使用可減少感染機會
- 以臭氧水清洗, 不只乾淨更能殺菌, 讓您昂貴的保養品瘦身霜, 不再被細菌中途攔截, 可充分發揮原有功效



廚房流理台

- 清洗蔬菜、水果、魚、肉、海鮮等, 均能達到殺菌效果, 使我們飲食更安心
- 清洗餐具、砧板、抹布, 徹底殺菌確保廚房衛生
- 用臭氧水清洗地板, 除了乾淨更能同時殺菌, 使居家環境更清潔
- 清洗魚貝類、牡蠣、生魚片、蔬果、冷凍食品解凍洗滌, 可殺菌、保鮮、除腥味, 享受無菌健康好料理



其他

- 公眾場所人來人往, 也是傳染病的溫床, 無法完全隔離的情形下, 可像專業醫療人員一般, 利用臭氧水優異的殺菌能力, 減少感染的機會

燈號說明

正常燈號

燈號顯示	狀況
第一次通電時 綠燈與紅燈閃爍	表示微電腦系統正自我檢測, 檢測完成後進入待機狀態
通電後未開水時 綠燈亮 紅燈不亮	表示臭氧水生成器供電正常, 目前處於待機狀態
通電後打開水時 綠燈亮 紅燈亮	表示臭氧水生成器目前處於臭氧輸出狀態
綠燈及紅燈於使用約 5分鐘後閃爍	表示臭氧水生成器內微電腦處偵測到臭氧已連續輸出4~5分鐘, 可能是忘記關水或漏水, 基於安全強迫機體進入停止狀態 如需連續使用, 僅需將水龍頭關掉再重開即可(不建議連續使用)
使用中紅燈突然閃爍	表示機體受到不明原因干擾, 由微電腦救回, 不影響任何功能

不正常燈號

非以上所述燈號, 可能是不正常燈號, 請先清潔保養出水蓋內不銹鋼濾網, 再將變壓器插頭拔掉後重新插上, 重新啟動微電腦即可

故障排除

在您發現殺菌水龍頭有異常狀況時, 請您先自我檢測, 必要時聯繫經銷商協助

問題或狀況	可能原因	檢修方法
電源指示燈不亮	使用非原廠變壓器	務必使用原廠專用變壓器
	變壓器接觸不良	檢查並轉動變壓器接頭
用水時臭氧指示燈突然熄滅, 關水時又閃一下	水壓不足	請清洗出水蓋內之不鏽鋼濾網或增加水壓
用水時臭氧指示燈閃爍	水壓太強	從配件包中備用不鏽鋼網, 加在原有出水蓋內之不鏽鋼網之上.
指示燈閃爍	Ai人工智慧自動控制保護裝置啟動	參考P7頁燈號說明
臭氧指示燈亮但臭氧感覺輸出較低	水氣倒流進入臭氧管(通常因拆裝不慎進水或水龍頭漏水造成)	持續使用2~3小時即可恢復(間斷使用需較長時間)
	長時間嗅聞或水溫較低時均會感覺臭氧輸出較低	若是嗅覺誤判, 可休息一段時間或等天氣暖和時再測

故障排除

問題或狀況	可能原因	檢修方法
水龍頭和機體間漏水	水龍頭規格不合	換到適合之水龍頭
	未正確完整安裝	請重新安裝
無法使用熱水	熱水器之水壓啟動開關須調整	洽熱水器原廠調整水壓控制
使用熱水時燈號閃爍	熱水及蒸汽干擾感應點	降低水溫或改用冷水即可恢復
關水後紅燈較晚關	Ai人工智慧自動控制保護系統啟動	不影響功能, 但建議定期清洗出水蓋內之不鏽鋼濾網
關水後紅燈較晚關 且輕碰機器後會再 啟動(紅燈亮)	水龍頭漏水並累積在機殼內造成水感應點接觸導通	請重新安裝並確認無漏水

本機體內設Ai人工智慧自動控制, 您只要記得三步驟, 就可解決90%以上遇到的問題

[步驟一] 安裝不漏水, 不堵塞出水口

[步驟二] 定時保養(用定期清潔劑清洗不鏽鋼網)

[步驟三] 遇到特殊異常狀況時將電源拔掉, 過10秒鐘後接回即可(也就是重新啟動Ai人工智慧自動控制)

附錄

行政院環保署公告臭氧為飲用水水質處理藥劑

【法規類別】09 飲用水管理
【法規名稱】1022 公告臭氧為飲用水水質處理藥劑 (86.11.24)
【法規沿革】中華民國八十六年十一月二十四日環署毒字第七四〇三一號

- 一、主 旨：公告臭氧為飲用水水質處理藥劑。
依 據：飲用水管理條例第十三條。
公告事項：
一、藥劑編號：〇〇一。
二、藥劑名稱：
中文名稱：臭氧。
英文名稱：Ozone。
三、化學式：O₃。

資料來源：行政院環保署 [環保法規]

符合歐盟CE安規



專利證書

